

Wagen Pratical Board (BT)

250x2.4x1.6x75x80T
 305x4.5x3.5x30x48T
 300x3.2x2.2x30x96T
 350x3.5x2.6x25.4/30x54T
 400x3.5x2.6x25.4/30x54T
 450x3.5x2.8x25.4/30x54T
 510x3.8x3.0x25.4/30x54T
 300x4.4x3.5x30x60T
 350x4.4x3.2x25.4/30/75x72T
 380x4.4x3.4x60/25.4x72T
 380x4.8x3.6x60x72T
 400x4.4x3.2x60/25.4x72T
 420x4.8x3.6x60x72T

Wagen (L+R+ST) BA3

305x3.2x2.2x30/70x36T

Wagen (L+R+ST) BA11

255x3.2x30/25.4/70x33T

Wagen (L+R+ST) BA23

350x5.0/3.6x50.8x69T

Wagen (Scoring)

120x2.8-3.6x20x24T
 125x2.8-3.6x20x24T
 125x4.3-5.2x2.8x45x24T
 150x2.8-3.6x55/25.4x36T
 160x4.3-5.2x45/25.4x36T
 180x4.3-5.2x25.4/45x36T
 180x4.6-5.6x45x36T
 200x4.3-5.2x45x36T
 200x4.6-5.6x45x36T

Wagen (L+R) BC

180x1.6x1.2x25.4x40T
 180x1.6x1.2x25.4x70T
 200x2.8x2.0x30x60T
 200x3.0x2.2x25.4x80T
 250x3.2x2.2x30x24T
 250x3.2x2.2x30x48T
 250x3.2x2.2x30x60T
 250x3.2x2.2x30x80T
 250x3.0x25.4x100T
 300x3.2x2.2x30/80x24T
 300x3.2x2.2x30/70x36T
 300x3.2x2.2x30x40T
 300x3.2x2.2x30x48T
 300x3.2x2.2x30x60T
 300x3.2x2.2x30/70x72T
 300x3.2x2.2x30x96T
 300x3.2x2.2x25.4x100T
 350x3.5x2.6x30x28T
 350x3.5x2.6x30x36T
 350x3.5x2.5x30x54T
 350x3.5x2.5x30/70x72T
 350x3.5x2.5x30x108T
 610x4.0x3.2x30x54T



Wagen (L+R+L+R+ST) BA5

255x2.2x1.6x25.4/30/60x40T
255x2.2x1.6x25.4/30x80T
255x2.2x1.6x25.4x100T
255x3.0x2.2x30x80T
255x3.0x2.2x25.4x100T
300x3.0x2.2x25.4x80T
305x3.0x2.2x25.4x100T
305x2.5x2.0x25.4x120T
305x3.0x2.2x25.4/30x120T
355x3.2x2.2x25.4/30x100T
355x3.0x2.2x25.4/30x120T
355x3.2x2.2x30x80T
405x3.2x2.2x25.4x120T
455x3.2x2.2x25.4x120T

Wagen (Rip Saw)

211x3.0x2.2x25.4x50x24+4T
300x3.2/2.2x30x24+4T
300x3.2/2.2x60x24+4T
300x3.2/2.2x70x24+4T
350x3.6x2.6x30x24+6T

Wagen (Plastic) BC

205x2.0x1.5x25.4x80T
250x2.0x1.5x25.4x80T



Wagen Aluminium (BT)

255x3.0x2.4x25.4x100T
305x3.0x2.4x25.4x100T
305x3.0x2.4x25.4x120T
355x3.0x2.4x25.4x100T
355x3.2x2.4x25.4x120T
405x3.4x2.7x25.4x120T

ใบเลื่อยหยีห่อ



รายการ (ตัดไม้)
ใบเลื่อยขนาด 180 x 2.2x1.5x25.4x24T (7นิ้ว)
ใบเลื่อยขนาด 180 x 2.2x1.5x25.4x30T (7นิ้ว)
ใบเลื่อยขนาด 180 x 2.2x1.5x25.4x40T (7นิ้ว)
ใบเลื่อยขนาด 180 x 2.2x1.5x25.4x60T (7นิ้ว)
ใบเลื่อยขนาด 200 x 2.2x1.8x25.4x40T (8นิ้ว)
ใบเลื่อยขนาด 205 x 3.0x2.2x25.4x60T (8นิ้ว)
ใบเลื่อยขนาด 205 x 3.0x2.2x25.4x80T (8นิ้ว)
ใบเลื่อยขนาด 230 x 3.2x2.3x25.4x40T (9นิ้ว)
ใบเลื่อยขนาด 230 x 3.2x2.3x25.4x48T (9นิ้ว)
ใบเลื่อยขนาด 230 x 3.2x2.3x25.4x60T (9นิ้ว)
ใบเลื่อยขนาด 250 x 3.2x1.8x25.4x12T (10นิ้ว)
ใบเลื่อยขนาด 250 x 3.3x1.8x25.4x12T (10นิ้ว)
ใบเลื่อยขนาด 250 x 2.8x1.8x25.4x16T (10นิ้ว)
ใบเลื่อยขนาด 250 x 3.2x1.8x25.4x16T (10นิ้ว)
ใบเลื่อยขนาด 250 x 3.3x1.8x25.4x16T (10นิ้ว)
ใบเลื่อยขนาด 250 x 3.0x2.0x25.4x24T (10นิ้ว)
ใบเลื่อยขนาด 250 x 3.2x2.2x25.4x24T (10นิ้ว)
ใบเลื่อยขนาด 250 x 3.0x2.0x25.4x30T (10นิ้ว)
ใบเลื่อยขนาด 250 x 3.2x2.2x25.4x30T (10นิ้ว)
ใบเลื่อยขนาด 250 x 3.0x2.0x25.4x40T (10นิ้ว)
ใบเลื่อยขนาด 250 x 3.0x1.8x25.4x48T (10นิ้ว)
ใบเลื่อยขนาด 250 x 2.8x1.8x25.4x48T (10นิ้ว)
ใบเลื่อยขนาด 250 x 2.8x1.8x25.4x60T (10นิ้ว)
ใบเลื่อยขนาด 250 x 3.0x2.0x25.4x60T (10นิ้ว)
ใบเลื่อยขนาด 255 x 3.0x2.0x25.4x60T (10นิ้ว)
ใบเลื่อยขนาด 255 x 3.0x2.0x25.4x80T (10นิ้ว)
ใบเลื่อยขนาด 255 x 3.0x2.0x25.4x100T (10นิ้ว)
ใบเลื่อยขนาด 300 x 3.5x2.0x25.4x16T (12นิ้ว)
ใบเลื่อยขนาด 300 x 3.0x2.0x25.4x24T (12นิ้ว)
ใบเลื่อยขนาด 300 x 3.0x2.0x25.4x30T (12นิ้ว)
ใบเลื่อยขนาด 300 x 3.0x2.0x25.4x36T (12นิ้ว)
ใบเลื่อยขนาด 300 x 3.0x2.0x25.4x40T (12นิ้ว)
ใบเลื่อยขนาด 300 x 3.2x2.2x25.4x40T (12นิ้ว)
ใบเลื่อยขนาด 300 x 3.0x2.0x25.4x48T (12นิ้ว)
ใบเลื่อยขนาด 300 x 3.0x2.2x25.4x48T (12นิ้ว)
ใบเลื่อยขนาด 300 x 3.2x2.2x30x48T (12นิ้ว)
ใบเลื่อยขนาด 300 x 3.0x2.0x25.4x60T (12นิ้ว)
ใบเลื่อยขนาด 305 x 3.2x2.0x25.4x72T (12นิ้ว)
ใบเลื่อยขนาด 305 x 3.0x2.0x25.4/30x100T (12นิ้ว)
ใบเลื่อยขนาด 305 x 3.0x2.0x25.4/30x120T (12นิ้ว)

รายการ (ตัดไม้)
ใบเลื่อยขนาด 350 x 3.2x2.2x25.4x30T (14นิ้ว)
ใบเลื่อยขนาด 350 x 3.2x2.2x25.4x40T (14นิ้ว)
ใบเลื่อยขนาด 350 x 3.2x2.2x25.4x72T (14นิ้ว)
ใบเลื่อยขนาด 350 x 3.0x2.2x25.4x80T (14นิ้ว)
ใบเลื่อยขนาด 355 x 3.2x2.2x25.4/30x100T (14นิ้ว)
ใบเลื่อยขนาด 355 x 3.2x2.2x25.4/30x120T (14นิ้ว)
ใบเลื่อยขนาด 405 x 2.8x1.825.4x16T (16นิ้ว)
ใบเลื่อยขนาด 400 x 3.4x2.4x25.4x100T (16นิ้ว)
รายการ (ตัดไม้) แผ่นเหล็กม้วน
ใบเลื่อยขนาด 250 x 3.2x1.8x25.4x12T (10นิ้ว)
ใบเลื่อยขนาด 250 x 3.2x1.8x25.4x16T (10นิ้ว)
ใบเลื่อยขนาด 250 x 3.4x2.0x25.4x24T (10นิ้ว)
ใบเลื่อยขนาด 250 x 3.2x2.0x25.4x24T (10นิ้ว)
ใบเลื่อยขนาด 300 x 3.5x2.0x25.4x16T (12นิ้ว)
รายการ (ตัดไม้)
ใบเลื่อยขนาด 430 x 2.8x1.8x25.4x16T (17นิ้ว)
ใบเลื่อยขนาด 455 x 4.2x2.8x25.4x24T (18นิ้ว)
ใบเลื่อยขนาด 460 x 4.0x2.5x31.75x24T (18นิ้ว)
ใบเลื่อยขนาด 460 x 4.0x2.5x31.75x30T (18นิ้ว)
ใบเลื่อยขนาด 508 x 4.0x2.5x25.4x30T (20นิ้ว)
ใบเลื่อยขนาด 510 x 4.8x3.0x31.75x24T (20นิ้ว)
ใบเลื่อยขนาด 510 x 4.8x3.0x31.75x30T (20นิ้ว)
ใบเลื่อยขนาด 610 x 4.8x3.0x31.75x24T (24นิ้ว)
ใบเลื่อยขนาด 610 x 4.8x3.0x31.75x30T (24นิ้ว)
ใบเลื่อยขนาด 610 x 4.8x2.8x25.4x20T (24นิ้ว)
ใบเลื่อยขนาด 762 x 4.8x2.8x31.75x24T (30นิ้ว)
รายการ (ตัดอะลูมิเนียม)
ใบเลื่อยขนาด 255 x 3.0x2.4x25.4x100T (10นิ้ว)
ใบเลื่อยขนาด 255 x 3.0x2.4x25.4x120T (10นิ้ว)
ใบเลื่อยขนาด 305 x 3.0x2.4x25.4x100T (12นิ้ว)
ใบเลื่อยขนาด 305 x 3.0x2.4x25.4x120T (12นิ้ว)
รายการ (ตัดไม้สด) RIP SAW
ใบเลื่อยขนาด 180*2.4*1.5*25.4*24+2T (7นิ้ว)
ใบเลื่อยขนาด 250*3.2*2.2*25.4*32+4T (10นิ้ว)
ใบเลื่อยขนาด 405*3.2*2.2*25.4*24+3T (16นิ้ว)
ใบเลื่อยขนาด 455*3.8*3.0*38.1*36+6T (18นิ้ว)
รายการ (ตัดไม้ยาง) มีรู
ใบเลื่อยขนาด 253x3.2x2.3.25.4x12T (10นิ้ว)
ใบเลื่อยขนาด 253x3.2x2.3.25.4x16T (10นิ้ว)



เส้นผ่านศูนย์กลาง ด้านนอก (mm.)	คลองเลื่อย (mm.)	ความหนา แผ่นเหล็ก (mm.)	รูเพลลา (mm.)	จำนวนฟัน
(7") 180	2.2	1.4	25.4	24
(7") 180	2.2	1.4	25.4	30
(7") 180	2.2	1.4	25.4	36
(7") 180	2.2	1.4	25.4	40
(7") 180	2.2	1.4	25.4	48
(7") 180	2.2	1.4	25.4	60
(8") 205	3.0	2.2	25.4	24
(8") 205	3.0	2.2	25.4	48
(8") 205	3.0	2.2	25.4	60
(8") 205	3.0	2.2	25.4	80
(9") 230	3.2	2.2	25.4	24
(9") 230	3.2	2.2	25.4	40
(9") 230	3.2	2.2	25.4	48
(9") 230	3.2	2.2	25.4	60
(10") 250	3.2	2.2	25.4	24
(10") 250	3.2	2.2	25.4	30
(10") 250	3.2	2.2	25.4	40
(10") 250	3.2	2.2	25.4	48
(10") 255	3.0	2.2	25.4	60
(10") 255	3.0	2.2	25.4	80
(10") 255	3.0	2.2	25.4	100
(12") 300	3.2	2.2	25.4	24
(12") 300	3.2	2.2	25.4	30
(12") 300	3.2	2.2	25.4	40
(12") 300	3.2	2.2	25.4	48
(12") 300	3.2	2.2	25.4	60
(12") 300	3.2	2.2	25.4	72
(12") 305	3.0	2.2	25.4	80
(12") 305	3.0	2.2	25.4	100
(14") 355	3.5	2.5	25.4	120
(16") 410	3.5	2.5	25.4	40



ใบเลื่อย SOYI

ขนาด	ฟัน	ความหนา	รูเพลลา
7"	24	2.2	25.4
	30	2.2	25.4
	40	2.2	25.4
8"	24	2.2	25.4
	30	2.2	25.4
	40	2.2	25.4
9"	24	2.2	25.4
	30	2.2	25.4
	40	2.2	25.4
10"	24	3	25.4
	30	3	25.4
	40	3	25.4
	60	3	25.4
	80	3	25.4
	100	3	25.4
12"	12	3	25.4
	24	3	25.4
	30	3	25.4
	40	3	25.4
	100	3	25.4
14"	24	3.5	25.4
	40	3.5	25.4
16"	16	4	25.4
	20	4	25.4
	24	4	25.4
	30	4	25.4
	40	4	25.4

ใบเลื่อยตัดเหล็ก

ใบเลื่อยตัดเหล็ก	
WAGEN 和源®	FUTEC
ขนาด	ขนาด
250x1.5x1.25x32x72T	225x2.0x32x80T
285x2.0x1.75x32/40x60T	250x2.0x1.7x32x72T
285x2.0x1.75x32x72T	285x2.0x1.75x32/40x60T
285x2.0x1.75x32/40x80T	285x2.0x1.75x32x72T
285x2.0x1.75x32x120T	285x2.0x1.75x32/40x80T
315x2.5x2.0x32x72T	285x2.0x1.75x32x90T
315x2.5x2.0x32x80T	285x2.0x1.75x32x120T
ใช้สำหรับตัดเหล็ก LOW CARBON	305x2.6x2.2x40x100T
	315x2.5x2.25x32x54T
	315x2.5x2.20x32x60T
	315x2.5x2.0x32x72T
	315x2.5x2.0x32x100T
	315x2.5x2.0x32x120T
	360x2.6x2.25x40x60T
	360x2.6x2.25x40x80T
	450x2.9x2.5x50x150T
	550x3.8x3.3x140x120T
	550x3.8x3.3x140x150T

ใช้สำหรับตัดเหล็ก LOW CARBON

Finger Joint

ความโต	ความหนา	รูเพลลา	จำนวนฟัน
160	4	50/70	2
160	4	30/50/70	4
160	10.5	50/70	4
210	4	50/70	2
210	10.5	50/70	4



ใบมีดไสไม้

ประเภท	หน้ากว้าง	หนา
HSS	35,30,25,20,18	3
HSS	38	6
	75	9.5

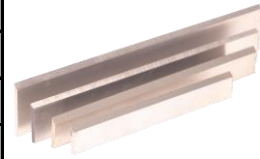

HSS 18%	35/30	3
---------	-------	---

TCT	หน้ากว้าง	หนา
	30,25,18	3
	32	6
	38	6

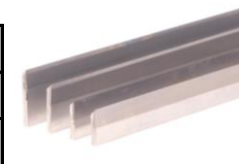

ความยาวมาตรฐาน
310 mm = 12"
356 mm = 14"
410 mm = 16"
460 mm = 18"
510 mm = 20"
610 mm = 24"

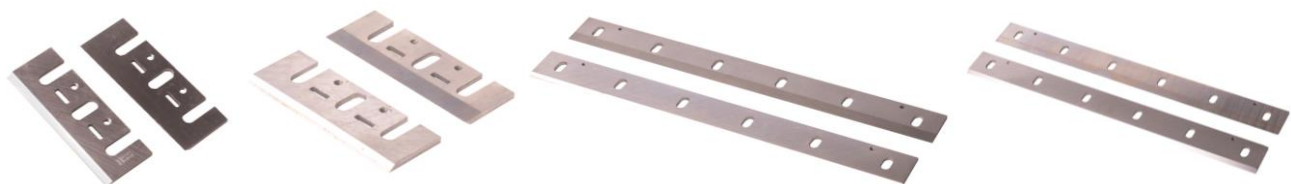

ใบมีดชุด HSS/TCT ทุกรุ่น

เครื่อง	รุ่น	ชนิด	ขนาด	ความกว้างTIP	หน่วย
JET	Jwp-12	TCT	305*20*3	7	คู่
	Jwp-12	HSS	319*18.2*3.2		คู่









RYOBI	AP-10	TCT	263*32*3	9-10	คู่
	AP-10	HSS	263*32*3		คู่

DEWALT					
	DW735	HSS	332*23*2		3ใบ/SET

MAKITA 3"	1900B	TCT	82*29*3	9-10	คู่
		HSS	82*29*3		คู่
		HSS	80*29*1.6	2คม	คู่
MAKITA 5"	1804N	TCT	136*32*3	9-10	คู่
	1804N	HSS	136*32*3		คู่
MAKITA 12"	21012NB	TCT	305*32*3	9-10	คู่
	21012NB	HSS	305*32*3		คู่

HITACHI		HSS	82*29*3		คู่
---------	--	-----	---------	--	-----

ดอกเร้าเตอร์ ทริมเมอร์ ตรง 2 ฟัน 3 ฟัน 1 ฟัน เกลียว หัวชน หัวไม่ชน ลูกปืน

แบบ	โตด้าม	โตดอก (มม.)	กมยาว (มม.)	
ตรง 2 ฟัน ดอกผึ้ง	1/4 (2 หุน)	1.5	5	 
	1/4 (2 หุน)	2	6	
	1/4 (2 หุน)	3	8	
	1/4 (2 หุน)	4	12	
	1/4 (2 หุน)	5	16	
	1/2 (4 หุน)	1.5	5	
	1/2 (4 หุน)	2	6	
	1/2 (4 หุน)	3	8	
	1/2 (4 หุน)	4	12	
	1/2 (4 หุน)	5	16	
ตรง 2 ฟัน หัวชน (เจาะลาก)	1/2 (4 หุน)	9.5	25	
	1/2 (4 หุน)	8	30	
	1/2 (4 หุน)	12.7	30	
	1/2 (4 หุน)	12.7	50	
ตรง 2 ฟัน หัวไม่ชน เก็บขอบ)	1/4 (2 หุน)	8	26	
	1/4 (2 หุน)	9.5	30	
	1/4 (2 หุน)	12.7	30	
	1/2 (4 หุน)	8	26	
	1/2 (4 หุน)	9.5	30	
	1/2 (4 หุน)	12.7	30	
ตรง 2 ฟัน ติดลูกปืน	1/4 (2 หุน)	9.5	30	
	1/2 (4 หุน)	9.5	30	
	1/2 (4 หุน)	12.7	30	
	1/2 (4 หุน)	12.7	50	
เกลียว	1/4 (2 หุน)	1	5	
	1/4 (2 หุน)	2	6	
	1/4 (2 หุน)	3	15	
	1/4 (2 หุน)	4	15	
	1/2 (4 หุน)	1	5	
	1/2 (4 หุน)	2	6	
	1/2 (4 หุน)	3	15	
	1/2 (4 หุน)	4	15	
	1/2 (4 หุน)	6	25	
ตรง 3 ฟัน	1/4 (2 หุน)	6	22	
	1/2 (4 หุน)	6	12	
	1/2 (4 หุน)	6	22	
	1/2 (4 หุน)	6	26	
	1/2 (4 หุน)	6	30	
	1/2 (4 หุน)	8	20	
1 ฟัน	3.175 มม.	3.175	22	
	5 มม.	5	32	
	6 มม.	6	25	
	6 มม.	6	32	
1/2 = 12.7 มม. / 3/8 = 9.5 มม. / 5/16 = 8 มม.				

เร้าเตอร์ลาย

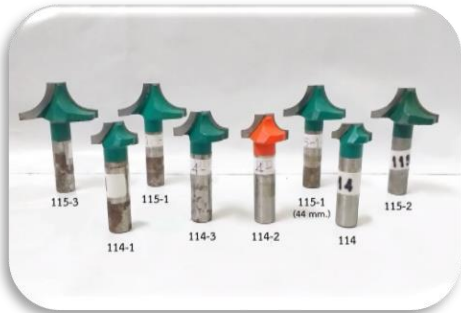
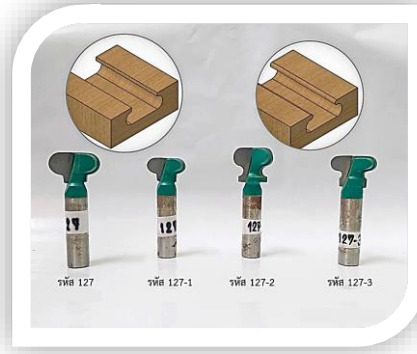
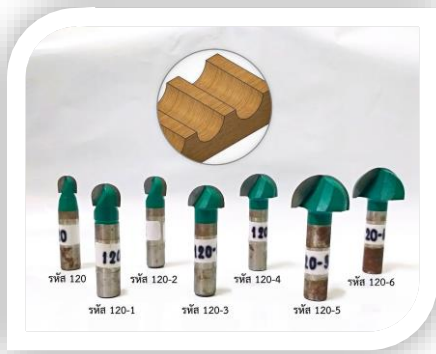

ดอกเจาะสีเหลี่ยม (กล่องสีขาว)

ขนาด		
3हन	9.52 mm.	3/8" x 3/4 (ด้าม)
3.5हन	11 mm.	7/16" x 3/4 (ด้าม)
4हन	12.7 mm.	1/2" x 3/4 (ด้าม)
ใส่ดอกเจาะ		

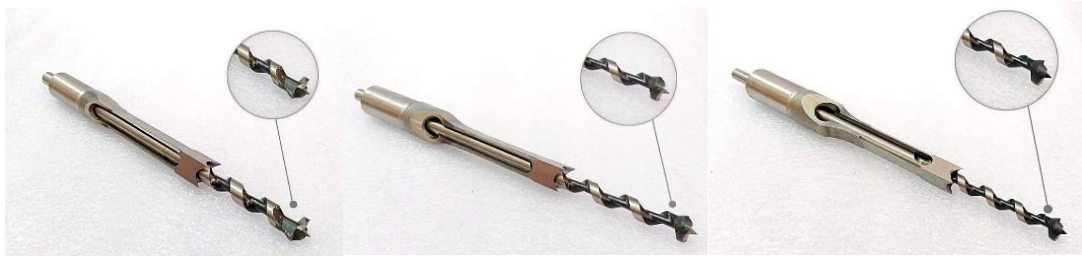

ดอกเจาะสีเหลี่ยม (GOLDEN EAGLE)

ขนาด		
3.5हन	11 mm.	7/16" x 3/4 (ด้าม)
4हन	12.7 mm.	1/2" x 3/4 (ด้าม)



หินเพชรกล่องเขียว HMT

ชนิด	ขนาด	ความละเอียด
D1A1	100D-12T-5X-20H Aluminium	D76-C100
D4A2	125D-10T-5W-1.6X-20H Aluminium	D400-C100
D4A2	150D-15T-10W-3X-20H Aluminium	D64-C100
D4A2	150D-10T-5W-1.6X-20H Aluminium	D400-C100
D4A2	150D-10T-5W-1.6X-20H Aluminium	D64-C100
D11A2	125D-40T-10W-4X-20H Aluminium	D64-C100
D12A2	150D-20T-6W-4X-20H Bakelite	D64-C100
D12A2	150D-20T-6W-4X-20H Bakelite	D400-C100
D12A2	150D-20T-6W-4X-20H Aluminium	D64-C100
D12A2	150D-20T-6W-4X-20H Aluminium	D46-C100
D12A2	150D-20T-6W-4X-20H Aluminium	D600-C100



หินเพชรกล่องม้วนมุก HMT

ชนิด	ขนาด	ความละเอียด
D1A1	100D-12T-5X-20H Aluminium	D76-C75
D11A2	125D-45T-10W-5X-20H Aluminium	D64-C75
D11A2	125D-45T-10W-5X-20H Aluminium	D46-C75
D12A2	150D-10T-6W-4X-20H Bakelite	D64-C75
D12A2	150D-10T-6W-4X-20H Bakelite	D76-C100
D12A2	150D-10T-6W-4X-20H Aluminium	D64-C75
D12A2	150D-10T-6W-6X-20H Aluminium	D64-C75
D4A2	150D-10T-5W-1.6X-20H Aluminium	D400-C75
D12V9	150D-8T-10W-2X-20H Aluminium	D46-C75
D4B2	125D-10T-12W-3X-20H Aluminium	D400-C100
D4B2	150D-10T-12W-3X-20H Aluminium	D400-C100



หินเพชร *Hard*

ชนิด	ขนาด	ความละเอียด
D4A2	150D-15T-10W-3X-20H Aluminium	D76-C75
D4A2	150D-15T-5W-3X-20H Aluminium	D400-C75
D11A2	100D-40T-6W-3X-20H Aluminium	D64-C75
D12A2	150D-20T-6W-4X-20H Bakelite	D76-C75
D12A2	150D-15T-6W-4X-20H Aluminium	D76-C75
D12A2	150D-15T-6W-4X-20H Aluminium	D46-C75
D4B2	150D-8T-10-2-20H Aluminium	D64-C100



หินเจีย

FAST CUT
HIGH PERFORMANCE

รายละเอียดสินค้า	สีของหิน	ความละเอียด
หินเจียหน้าตรง FASTCUT 180X3X31.75MM	สีขาว WA	100
หินเจียหน้าตรง FASTCUT 180X6X31.75MM	สีขาว WA	100
หินเจียหน้าตรง FASTCUT 150X13X31.75MM	สีเขียว GC	100
หินเจียหน้าตรง FASTCUT 205X13X31.75MM	สีเขียว GC	100
หินเจียหน้าตรง FASTCUT 150X13X31.75MM	สีเขียว GC	100
หินถ้วยตรง FASTCUT 100X75X31.75MM	สีขาว WA	60
หินถ้วยตรง FASTCUT 125X75X31.75MM	สีขาว WA	60





ฟันเลื่อย หัวเรื่อ คาร์ไบด์แห่งเล็ก ฟันจอยล์

L	W	T
5.5	2.0	1.5
5.5	2.5	1.5
5.5	3.0	1.5
6.5	2.0	2.0
6.5	2.6	2.0
6.5	3.3	2.0
6.5	3.5	2.0
6.5	3.7	2.0
6.5	4.0	2.0
7.0	2.7	2.0
7.0	3.1	2.0
7.0	3.3	2.0
7.5	3.3	2.0
7.5	3.6	2.0
7.5	3.8	2.0
7.5	3.8	2.5
8.0	3.0	2.3
8.0	3.3	2.3
8.0	3.0	2.5
8.0	3.3	2.5
8.0	3.5	2.5
8.0	3.6	2.5
8.0	3.8	2.5
8.0	4.1	2.5
8.0	4.3	2.5
8.0	4.6	2.5
8.0	5.0	2.5
8.0	5.0	3.0
8.5	2.5	2.5
8.5	2.6	2.5
8.5	2.8	2.5
8.5	3.0	2.5
8.5	3.3	2.5
8.5	3.5	2.5
8.5	3.6	2.5
8.5	3.8	2.5
8.5	4.0	2.5

L	W	T
8.5	4.1	2.5
8.5	4.3	2.5
8.5	4.6	2.5
8.5	5.0	2.5
8.5	5.5	2.5
10.5	3.0	2.5
10.5	3.1	2.5
10.5	3.3	2.5
10.5	3.5	2.5
10.5	3.6	2.5
10.5	3.8	2.5
10.5	4.0	2.5
10.5	4.1	2.5
10.5	4.3	2.5
10.5	4.6	2.5
10.5	5.0	2.5
10.5	5.5	2.5
10.5	6.0	2.5
10.5	6.5	2.5
10.5	3.5	3.0
10.5	3.8	3.0
10.5	4.0	3.0
10.5	4.1	3.0
10.5	4.3	3.0
10.5	4.6	3.0
10.5	5.0	3.0
10.5	5.5	3.0
10.5	6.0	3.0
10.5	6.5	3.0
10.5	7.0	3.0
10.5	7.5	3.0
10.5	8.5	3.0
10.5	10.5	3.0
12.5	7.0	3.0
12.5	8.5	3.0
12.5	9.0	3.0

ฟันเกรด KCR 06
8.5 x 3.8x 2.5
8.5 x 4.0x 2.5
8.5 x 5.0x 2.5
10.5 x 5.0 x 2.5
DIN-L30-30x5x1.5 KCR 06

ฟันเกรด KCR 05+
10.5x3.8x3.0
10.5x5.0x3.0

ฟันเกรด KCR 05
8.5 x 3.0 x 2.5
10.5 x 3.3 x 2.5
10.5 x 3.8 x 3.0
10.5 x 4.1 x 3.0
10.5 x 4.5 x 3.0
10.5 x 5.0 x 3.0
10.5 x 5.5 x 3.0
10.5 x 6.0 x 3.0

หัวเรื่อ คาร์ไบด์แห่งเล็ก
DIN-L25-25x4x2.0 HC 20
DIN-L25-25x5x1.5 HC 20
DIN-L30-30x5x1.5 HC 20
00004-55x4x1.5 HC 25
00004-55x5x1.5 HC 25

ขนาดฟันจอยล์
FT 37800 28x5x4 mm HC 25
FT 39184 New GC 40 (4T)
FT 42137 GC 40 (5T)
16015 MG 20



คาร์ไบด์แห้งแบน

ขนาด	เกรด	
310x6x1.6 mm	HC25	
310x6x2 mm	HC25	
310x8x2 mm	HC25	
310x10x2 mm	HC25	
310x12x2 mm	HC25	
310x14x2 mm	HC25	MG18
310x16x2 mm	HC25	MG18
310x18x2 mm	HC25	MG18
310x19x2 mm	HC25	
310x22x2 mm	HC25	MG18
310x25x2 mm	HC25	MG18
310x5x3 mm	HC25	
310x6x3 mm	HC25	
310x8x3 mm		MG18
310x10x3 mm	HC25	MG18
310x12x3 mm	HC25	MG18
310x14x3 mm	HC25	MG18
310x16x3 mm	HC25	MG18
310x19x3 mm	HC25	
310x20x3 mm		MG18
310x22x3 mm	HC25	
310x25x3 mm		MG18
310x30x3 mm	HC25	



ใบมีด INDEX

	<i>Hard</i>
ขนาด	ขนาด
L 12 (12x12x1.5)	14x14x2.0 mm.
L 142 (14x14x2.0)	15x15x2.5 mm.
L 143 (14.3x14.3x2.5)	30x12x1.5 mm.
L 14 (14x14x2.5)	30x12x2.5 mm.
L 15 (15x12x1.5)	50x12x1.5 mm.
L 15 (15x15x2.5)	
L 16 (16x17.5x2.0)	
L 16P R3 (16x17.5x2.0)	
L 16P R2 (16x17.5x2.0)	
L 172 (17x17x2.0)	
L 20 (20x12x1.5)	
L 20 (20x16x2.0)	
L 30 (30x12x1.5)	
L 30 (30x12x2.5)	
L 40 (40x12x1.5)	
L 40 (40x30x2.0)	
L 50 (50x12x1.5)	
L 60 (60x12x1.5)	

หัวดอกสว่าน (มังกุฏ)

ขนาด
Ø 4 mm L,R
Ø 5mm L,R
Ø 6 mm L,R
Ø 7 mm L,R
Ø 8 mm L,R
Ø 9 mm L,R
Ø 10 mm L,R
Ø 12 mm L,R
Ø 13 mm L



หัวดอกสว่าน (ทะเล)

ขนาด
Ø 4 mm L,R
Ø 5mm L,R
Ø 6 mm L,R
Ø 7 mm L,R
Ø 8 mm L,R
Ø 9 mm L,R
Ø 10 mm L,R
Ø 12 mm L,R



ฟันเลื่อย *Hard*

ขนาด
5.5x4.0x1.5 mm
5.5x5.0x1.5 mm
5.5x2.0x1.5 mm
6.5x2.8x2.0 mm
6.5x3.5x2.0 mm
6.5x3.6x2.3 mm
7.5x2.8x2.0 mm
8.5x2.8x2.5 mm
8.5x3.0x2.5 mm
8.5x3.3x2.5 mm
8.5x3.5x2.5 mm
8.5x3.6x2.5 mm
8.5x3.8x2.5 mm
10.5x3.0x2.5 mm
10.5x3.3x2.5 mm
10.5x3.5x2.5 mm
10.5x3.6x2.5 mm
10.5x3.7x2.5 mm
10.5x3.8x2.5 mm
10.5x4.0x2.5 mm
10.5x4.1x2.5 mm
10.5x4.3x2.5 mm
10.5x4.5x2.5 mm



ขนาด
10.5x4.6x2.5 mm
10.5x4.7x2.5 mm
10.5x5.0x2.5 mm
10.5x5.5x2.5 mm
10.5x6.0x2.5 mm
10.5x6.5x2.5 mm
10.5x3.6x3.0 mm
10.5x3.8x3.0 mm
10.5x4.0x3.0 mm
10.5x4.3x3.0 mm
10.5x4.6x3.0 mm
10.5x4.7x3.0 mm
10.5x5.0x3.0 mm
10.5x5.5x3.0 mm
10.5x6.0x3.0 mm
10.5x6.5x3.0 mm
10.5x7.5x3.0 mm
10.5x8.5x3.0 mm
10.5x9.5x3.0 mm
10.5x10.5x3.0 mm

คาร์ไบด์แท่งเล็ก

55x4.5x1.4 mm
55x6.0x1.4 mm

หัวเรื่อ

R-24 30x4.0x1.5 mm
R-30 32x5x1.4 mm
R-30 25x3x1.5 mm
R-30 25x4x1.5 mm

ฟันจ้อยส์

28 x 5 x 4

คาร์ไบด์แท่ง *Hard*



ขนาด
310x6x1.6 mm
310x6x2 mm
310x8x2 mm
310x10x2 mm
310x12x2 mm
310x14x2 mm
310x15x2 mm
310x16x2 mm
310x18x2 mm
310x19x2 mm
310x20x2 mm
310x6x3 mm
310x8x3 mm
310x10x3 mm
310x12x3 mm
310x14x3 mm
310x15x3 mm
310x16x3 mm
310x18x3 mm
310x19x3 mm
310x20x3 mm

แท่งคาร์ไบด์กลม (ROD)

ขนาด (ผิวดิบ)	ขนาด (ผิวเงา h6)
DIA 2.3x330 mm.	DIA 2.0x330 mm.
DIA 3.3x330 mm.	DIA 3.0x330 mm.
DIA 3.8x330 mm.	DIA 4.0x330 mm.
DIA 4.3x330 mm.	DIA 5.0x330 mm.
DIA 4.8x330 mm.	DIA 6.0x330 mm.
DIA 5.3x330 mm.	DIA 7.0x330 mm.
DIA 5.8x330 mm.	DIA 8.0x330 mm.
DIA 6.3x330 mm.	DIA 9.0x330 mm.
DIA 6.8x330 mm.	DIA 10.0x330 mm.
DIA 7.3x330 mm.	DIA 11.0x330 mm.
DIA 7.8x330 mm.	DIA 12.0x330 mm.
DIA 8.3x330 mm.	DIA 13.0x330 mm.
DIA 8.8x330 mm.	DIA 14.0x330 mm.
DIA 9.3x330 mm.	DIA 15.0x330 mm.
DIA 9.8x330 mm.	DIA 16.0x330 mm.
DIA 10.3x330mm.	DIA 18.0x330 mm.
DIA 11.3x330 mm.	DIA 20.0x330 mm.
DIA 12.3x330 mm.	DIA 22.0x330 mm.
DIA 13.3x330 mm.	DIA 25.0x330 mm.
DIA 14.3x330 mm.	
DIA 15.3x330 mm.	
DIA 16.3x330 mm.	
DIA 17.3x330 mm.	
DIA 18.3x330 mm.	
DIA 19.3x330 mm.	
DIA 20.3x330 mm.	
DIA 21.3x330 mm.	
DIA 22.3x330 mm.	
DIA 23.3x330 mm.	
DIA 24.3x330 mm.	
DIA 26.3x330 mm.	
DIA 27.3x330 mm.	
DIA 28.3x330 mm.	
DIA 29.3x330 mm.	
DIA 30.3x330 mm.	





แผ่นเหล็กกลม ใบล้อย

ขนาด	รู	ขนาด	รู	ขนาด	รู
4"x0.8	20mm.	10"x2.0 mm	1"	17"x2.2 mm	1"
4"x1.0	20mm.	10"x2.2 mm	1"	17"x2.5 mm	1"
4"x1.8 mm	1"	10"x2.4 mm	1"	17"x2.8 mm	1"
4"x2.0 mm	1"	10"x2.8 mm	1"	18"x1.8 mm	1"
6"x1.2 mm	1"	10"x3.0 mm	1"	18"x2.2 mm	1"
160x1.3 mm	1"	10"x3.5 mm	1"	18"x2.4 mm	1"
6"x1.5 mm	1"	10"x4.0 mm	1"	18"x2.5 mm	1"
6"x1.8 mm	1"	12"x1.6 mm	1"	18"x2.8 mm	1"
6"x2.0 mm	1"	12"x1.8 mm	1"	18"x3.0 mm	1"
6"x2.2 mm	1"	12"x2.0 mm	1"	18"x3.5 mm	1"
6"x2.4 mm	1"	12"x2.2 mm	1"	20"x2.5 mm	1"
6"x2.8 mm	1"	12"x2.4 mm	1"	20"x2.8 mm	1"
6"x3.0 mm	1"	12"x2.5 mm	1"	20"x3.0 mm	1",50mm
6"x3.5 mm	1"	12"x2.8 mm	1"	20"x3.5 mm	1"
6"x4.0 mm	1"	12"x3.0 mm	1"	22"x3.0 mm	1"
7"x1.0 mm	1"	12"x3.5 mm	1"	22"x3.5 mm	1"
7"x1.5 mm	1",20mm	13"x1.6 mm	1"	24"x2.5 mm	1",1.5"
7"x1.8 mm	1",20mm	13"x2.2 mm	1"	24"x2.8 mm	1.5"
7"x2.0 mm	1"	13"x2.4 mm	1"	24"x3.0 mm	1"/31.75mm
7"x2.2 mm	1"	14"x1.6 mm	1"	24"x3.5 mm	1"
8"x1.5 mm	1"	14"x2.0 mm	1"	26"x2.5 mm	1"/31.75mm/44mm
8"x1.8 mm	1"	14"x2.2 mm	1"	26"x2.8 mm	38.1mm
8"x2.0 mm	1"	14"x2.5 mm	1"	26"x3.0 mm	1"/31.75"
8"x2.2 mm	1"	14"x2.8 mm	1"	26"x3.5 mm	1"
8"x2.4 mm	1"	14"x3.0 mm	1"	28"x3.0 mm	1"/1.5"
8"x3.0 mm	1"	14"x3.2 mm	1"	28"x3.5 mm	1"/1.5"
8"x4.0 mm	1"	16"x1.8 mm	1"	30"x2.8 mm	44.45mm
9"x1.5 mm	1"	16"x2.2 mm	1"	30"x3.0 mm	1"/1.5"/31.75mm
9"x1.8 mm	1"	16"x2.5 mm	1"	30"x3.5 mm	1"/1.5"/31.75mm
9"x2.0 mm	1"	16"x2.8 mm	1"	36"x2.5 mm	44.45mm
9"x2.2 mm	1"	16"x3.5 mm	1"	36"x3.0 mm	44.45mm
10"x1.6 mm	1"	16"x4.5 mm	38.1mm	36"x3.5 mm	1"/1.5"/31.75/44.45mm
10"x1.8 mm	1"	17"x1.8 mm	1"	36"x4.4 mm	44.45mm



แผ่นเหล็กขึ้นรูปพื้น

แผ่นเหล็กขึ้นรูปพื้น				
แผ่นเหล็กขึ้นร่องพื้น				
ขนาด	หนา	รู	พื้น	ลักษณะ
7"	1.5	25.4	24	-
7"	1.5	25.4	30	-
7"	1.5	20/25.4	40	-
7"	1.5	20	60	-
9"	2.0	25.4	40	-
9"	2.0	25.4	60	-
10"	1.8	25.4	12	มีรู
10"	1.8	25.4	16	มีรู
10"	1.8	25.4	24	-
10"	1.8	25.4	24	-
10"	2.0	25.4	30	-
10"	1.8	25.4	36	-
10"	2.0	25.4	40	-
10"	1.8	25.4	48	-
10"	2.0/2.2	25.4	60	-
12"	2.0	25.4	16	-
12"	2.0	25.4	24	-
12"	2.0	25.4	30	-
12"	2.0	25.4	36	-
12"	2.0	25.4	40	-
12"	2.0	25.4	48	-
12"	2.2	30	48	-
12"	2.0	25.4	60	-
12"	2.0	25.4	100	มีลาย
14"	2.2	25.4	30	-
14"	2.2	25.4	40	-
16"	1.8	25.4	16	มีรู/มีลาย
17"	1.8	25.4	16	มีรู/มีลาย
18"	2.8	25.4	20	-
18"	2.8	25.4	24	-
20"	2.8	25.4	20	-
20"	2.8	25.4	24	-
20"	2.8	25.4	30	-
24"	2.8	25.4	20	-
24"	2.8	25.4	24	-
24"	2.8	25.4	30	-
30"	2.8	31.75	24	-

ลวดเชื่อมเงิน ทองเหลือง น้ำยาประสานเงิน

รายการสินค้า

ลวดเชื่อมเงิน

ลวดเชื่อมทองเหลืองขนาด 1.6mm.

ลวดเชื่อมทองเหลืองขนาด 2.0mm.

ลวดเชื่อมทองเหลืองขนาด 2.6mm.

น้ำยาเชื่อม

ใบตัดคาร์ไบด์ 120*1.2*20

เครื่องวัดฟันเลื่อย



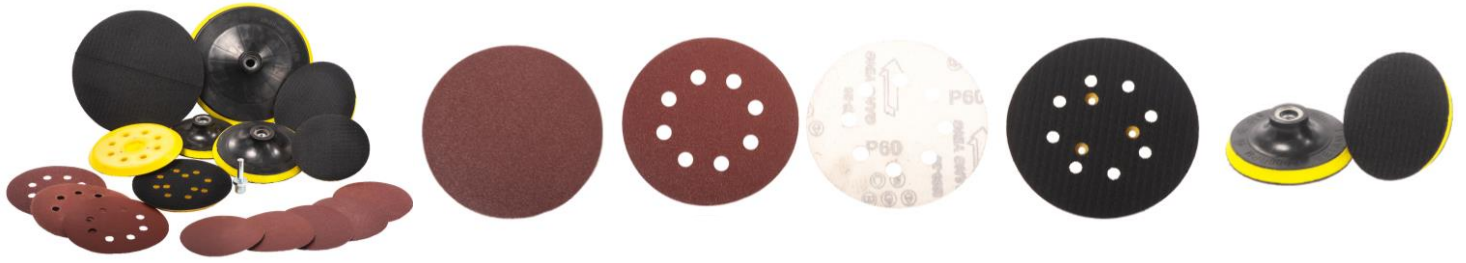

กระดาษทรายกลมหลังตีนตุ๊กแก

รายการ	เบอร์
กระดาษทรายกลมขนาด4นิ้ว	60/80/100/120/180/240/320/400
กระดาษทรายกลมขนาด5นิ้ว	60/80/100/120/180/240/400
กระดาษทรายกลมขนาด5นิ้ว มีรู	60/80/100/120/180/240/320/400
กระดาษทรายกลมขนาด7นิ้ว	60/80/100/120/180/240/320/400

ตัวจับ

รายการ	ขนาดเบอร์น็อต
หัวจับกระดาษทราย4นิ้ว	รูน็อตM10/M14
หัวจับกระดาษทราย5นิ้ว	รูน็อตM10
หัวจับกระดาษทราย5นิ้ว มีรู	รูน็อตM10
หัวจับกระดาษทราย7นิ้ว	รูน็อต M14/M16

อุปกรณ์งาน DIY

เหล็กตอกนำศูนย์



- สำหรับงาน เหล็ก, งานไม้, PVC, พลาสติก อลูมิเนียม, สแตนเลส
- ใช้ตอกนำศูนย์เพื่อให้เจาะรูขึ้นงานง่ายขึ้น ชีตวงเวียนง่ายขึ้น มาร์คขึ้นงาน ฯลฯ

ใบเจียรไม้ ใบขัดไม้



ใบขัดไม้ (HSS Wheel)

- ขัดผิวไม้ให้เรียบ ลบเหลี่ยมมุม รีวรอยต่างๆ
- ใช้ได้กับงานไม้ทุกชนิด
- วัสดุทำจากโลหะเคลือบทั้งสแตนคาร์ไบด์ มีพื้นที่ละเอียด แหวมคม

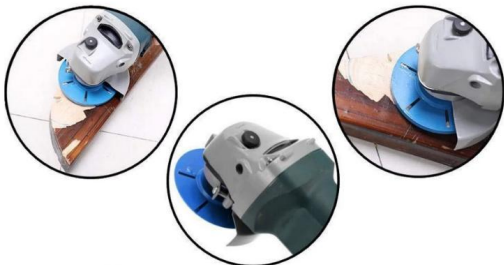

ใบเจียรไม้ (3 ฟัน, 6 ฟัน)

- ขัดหน้าไม้ ขัดขึ้นรูปแกะสลักไม้
- ใช้ได้กับงานไม้ทุกชนิด
- ใช้รวมเครื่องหินเจียร 4" ได้ทุกยี่ห้อ
- ฟันเป็นคาร์ไบด์ แบบ 3 ฟัน และ 6 ฟัน

อุปกรณ์งาน DIY

แคลมป์จับชิ้นงาน



F Clamp

- สำหรับยึดจับชิ้นงานให้แน่น
- สามารถถอดปากจับ แล้วเปลี่ยนเป็นใช้ถ่างงานได้



A Clamp

- สำหรับจับยึดวัสดุสองสิ่งเข้าไว้ด้วยกัน
- วัสดุทำจากไนลอนคุณภาพดี ไม่แตกหักง่าย



A Clamp (โลหะ)

- สำหรับจับยึดวัสดุสองสิ่งเข้าไว้ด้วยกัน
- วัสดุทำจากโลหะคุณภาพดี มีความแข็งแรง ทนทาน



ปากกาจับฉาก 90 องศา

- ใช้สำหรับจับประกอบงานเข้าฉาก 90° องศา
- วัสดุอลูมิเนียมอัลลอยด์ น้ำหนักเบา แข็งแรง

ไมโครมิเตอร์ เครื่องวัดความหนาติจិតอล



- ใช้ในการวัดความหนาของวัตถุ
- หน่วยการวัดได้ทั้งมิลลิเมตรและนิ้ว
- มองเห็นสเกลตัวเลขชัดเจน และแม่นยำ
- ทำจากพลาสติกคุณภาพสูง น้ำหนักเบา

อุปกรณ์งาน DIY

ดอกเจียรไม้ ดอกแกะสลักไม้ ดอกสว่าน



ชุดดอกเจียร Drill Set

- สำหรับไม้ พลาสติก อะคริลิก งาน DIY อื่นๆ
- ใช้ในงานเจียร งานขัดละเอียด งานทำโค้ง
- วัสดุชุบ high carbon steel

ชุดดอกสว่านเจาะไม้

- สำหรับเจาะ เลื่อย กัด ชิ้นงาน
- ใช้กับงานไม้ พลาสติก โลหะบาง
- วัสดุเป็นเหล็ก HSS ชุบไทเทเนียม



ดอกเจียรคาร์ไบด์

- สำหรับงานเจียร กัดเซาะร่อง แกะสลัก แต่งผิวชิ้นงาน หรือ ลบรอยเชื่อม
- ใช้งานร่วมกับอุปกรณ์เครื่องเจียรมือ เครื่องเจียรไฟฟ้าและเครื่องเจียรลม
- ขนาดแกน 3 มม. ขนาดหัวเจียร 6 มม.

ดอกกัดไม้ CNC 1 พัน

- สำหรับใช้เก็บขอบ กัดงาน ตัดงาน เซาะร่อง
- ใช้กับงานไม้, MDF, PVC, วัสดุอะคริลิก
- วัสดุมีความคม แข็ง ใช้ได้นาน



อุปกรณ์งาน DIY

อุปกรณ์ลบบุม ลบขอบ



กบไสลบบุมไม้ 45 องศา, 90 องศา

- สำหรับใช้ลบบุมไม้ ตัดแต่งขอบไม้
- วัสดุเป็นพลาสติกแข็ง เปลี่ยนใบมีดได้



ตามจับลบบุมไม้ให้โค้ง

- สำหรับใช้ลบบุมไม้ให้มีความโค้ง
- ใบมีดใบเดียวมี 2 ซม สลับด้านใช้ได้
- วัสดุทำจากอลูมิเนียมอัลลอยด์อย่างดี

เครื่องวัดความชื้นไม้



- สำหรับใช้วัดหาค่าความชื้นของไม้
- การเจาะโดยตรงช่วยให้วัดค่าความชื้นได้อย่างแม่นยำ
- ทำจากวัสดุพลาสติก ABS คุณภาพสูง

ไม้บรรทัดคัดลอกชิ้นงาน



- เครื่องมือวัดรูปร่างมีมาตราส่วนเป็นนิ้ว และเซนติเมตร
- ใช้งานง่าย เพียงกดซีฟันทลงบนรูปร่างวัตถุชิ้นๆ คัดลอกและนำไปวางบนวัสดุที่ต้องการตัดออกมา

อุปกรณ์งาน DIY

ดอกสว่านพายุ



- เจาะผายหัวรูเจาะ ช่วยในการเจาะได้ละเอียดขึ้น
- ใช้ช่อง หัวน็อต สกรู ไม่ให้ไหลออกจากชิ้นงาน
- แกนทกเหลี่ยม ใช้งานร่วมกับสว่านได้

หัวคัตเตอร์ 82 mm.



- สำหรับใส่หัวคัตเตอร์เครื่องกบไฟฟ้า
- ใบมีด มี 4 คม สามารถถอดเปลี่ยนสลับคมได้
- เหมาะสำหรับงานไม้

โฮลซอว์ปรับขนาดได้



- ใช้สำหรับรูกกลม เจาะฝ้า เจาะไม้
- ใบตัดสามฟัน ตัดได้เรียบเนียน
- มีสเกลบอกชัดเจนและแม่นยำ

หินเพชรลับมีดคาร์ไบด์ (แบบลับมือ)



- ใช้ลับคมใบมีดคาร์ไบด์ โดยการใช้มือลับ
- เนื้อหินมี 2 ด้าน เบอร์หยาบ(240)-ละเอียด(380)
- ตัวหินทำจาก Green Silicon Carbide